



Etherea met nanoe™ X technologie

1. 24/7 schonere lucht met nanoe™ X technologie

- Werkt onafhankelijk van verwarmings- of koelmodi
- Interne reinigingsfunctie
- Onderhoudsvrij: Geen filters of vervangingen nodig

2. Energie-efficiëntie het hele jaar door

- A+++ SEER- en SCOP-classificaties
- AI ECO-modus voor tot 20% extra energiebesparing bij koeling

3. Ultiem comfort

- Aerowings 2.0 (douche koeling en vloerverwarmingseffect)
- Superstille werking, tot 19dB(A)
- Betrouwbare verwarming, zelfs bij -20°C

4. Slimme bediening

- Ingebouwde Wi-Fi voor slimme bediening via de Comfort Cloud-app
- Werkt met Google Home en Alexa

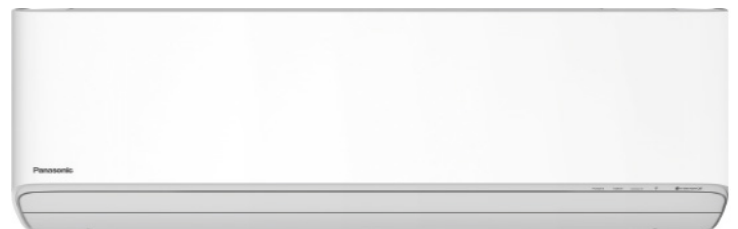

ETHEREA

R32

nanoeX

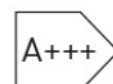

Etherea with nanoe™ X technology

Etherea: een geweldige toevoeging aan uw huis

Een slimme oplossing om uw huis schoner, comfortabeler en gastvrij te houden

De slimme Etherea wordt geleverd met nanoe™ X technologie met de voordelen van hydroxylradicalen. Met geavanceerde bedieningsopties, toonaangevende prestaties, een stijlvol ontwerp en intelligente functies is Etherea ontworpen om uw huis comfortabel, schoner en de ideale plek te maken.

Verkrijgbaar in 3 kleuren

Ingebouwde nieuwe nano-X-generator Mark 3

Ingebouwde Wi-Fi

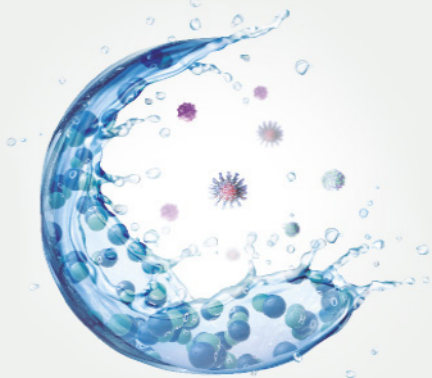

Brengt de balans van de natuur naar binnen

nanoe™ X, technologie met de voordelen van hydroxylradicalen

nanoe™ X, technologie kan deze ongelooflijke voordelen binnenshuis brengen, zodat harde oppervlakken, zachte meubels en het binnenmilieu schoner en aangamer worden.

Ontdek de 7 effecten van nanoe™ X - unieke technologie van Panasonic

- Het vermogen om **vijf soorten verontreinigende stoffen te remmen**: Bacteriën en virussen - schimmels - allergenen - pollen - gevaarlijke stoffen
- **Deodoriseert**: Geuren
- **Hydrateert**: Huid en haar

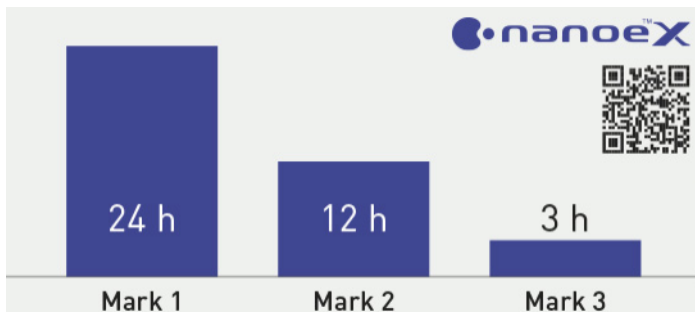

Vergelijking van de tijd die nodig is om 99% cederpollen te remmen

Het resultaat van nanoe X Generator Mark 3.

Remt pollen in 1/4 van de tijd van nanoe X Generator Mark 2*.

* Effect na 3 uur in een testruimte van ongeveer 24m³. De cijfers zijn niet de resultaten van testen in een werkelijke bedrijfsruimte.

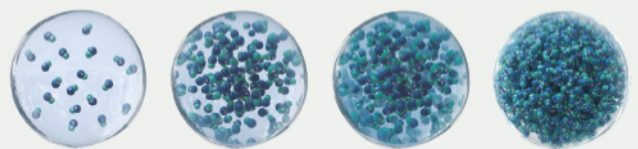

x10

x20

x100

De evolutie van nanoe™

De doorslaggevende factor voor de reinigingseffecten is de hoeveelheid hydroxylradicalen in de nanoe™ X-deeltjes.

1. nanoe™ (origineel). 480 miljard
2. nanoe X Generator Mark 1. 4,8 biljoen
3. nanoe X Generator Mark 2. 9,6 biljoen
4. nanoe X Generator Mark 3. 48 biljoen

24/7 cleaner air with nanoe™ X technology

Inwendige reiniging

De inwendige reinigingsfunctie reinigt de binnenkant van de indoor unit. Er wordt gebruik gemaakt van de nanoe™ X-technologie, die bepaalde vastgehechte bacteriën, virussen en schimmels op het filter, de verdampers en de luchtuitlaat en het filter tot 99% tegenaakt.

De nieuwe tegenstroomventilator is voorzien van een coating die voorkomt dat stof zich hecht aan het oppervlak en die effectief is tegen bepaalde bacteriën en schimmels.

Coating dringt hoeveelheid stof die hecht aantoonbaar met 62,5%* terug.

De hoeveelheid stof of schimmel kan veranderen afhankelijk van de gebruiksfrequentie en omgeving.

* Gebaseerd op interne testresultaten van Panasonic.

a: Zonder coating: Aangehecht stof - b: Met antistatische coating: Schoonhouden - c: Tegenstroomventilator zonder coating - d: Tegenstroomventilator met coating.

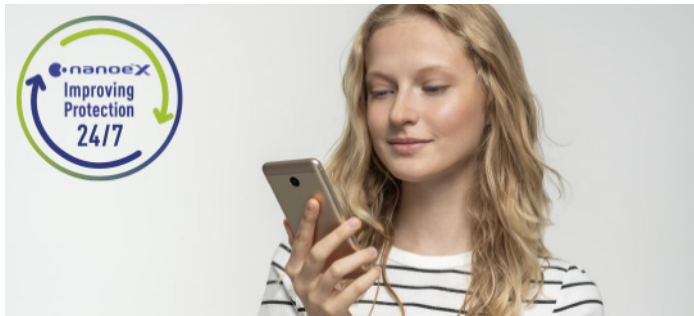

nanoe™ X: 24/7 betere bescherming

Zuivert de lucht, zodat het binnenklimaat gedurende de volledige dag een schonere en aangename plek is om te zijn. nanoe™ X werkt samen met de verwarmings- of koelfunctie als je thuis bent en kan zelfstandig werken als je weg bent.

Geef de airconditioning de kracht om de bescherming thuis te verhogen met nanoe™ X technologie en handige bediening via de Panasonic Comfort Cloud App.

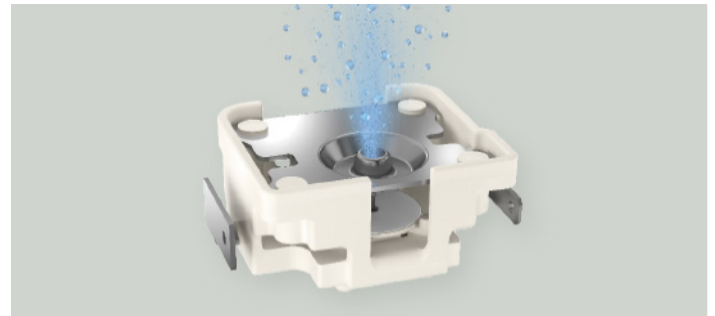

Onderhoudsvrij

Geen service en onderhoud vereist. nanoe™ X is een filtervrije oplossing die geen onderhoud vereist, omdat de vernevelingselektrode tijdens het productieproces is omhuld met water en is vervaardigd met Titanium.

*De afbeelding toont nano X enerator Mark 3.

Gecertificeerd volgens VDI 6022

Certificering van een HVAC-systeem onder VDI 6022 garandeert dat het systeem voldoet aan de strengste hygiëne-eisen van de markt.

VDI 6022 - Deel 5 ¹⁾ Certificering

Vermijden van allergene blootstelling

Remt een breed scala aan schadelijke bacteriën, virussen, schimmels, pollen en allergenen.

a. Stufmeel. b. Schimmel. c. Allergenen

VDI 6022 - Deel 1 ¹⁾ & 1.1 ²⁾ Certificering

Ventilatie en binnenluchtkwaliteit

Panasonic nanoe™ X technologie verbetert de luchtkwaliteit binnenshuis.

1. Certificering is alleen geldig voor Generator Mark 3. 2. Certificering is alleen geldig voor Generator Mark 2 en Mark 3.

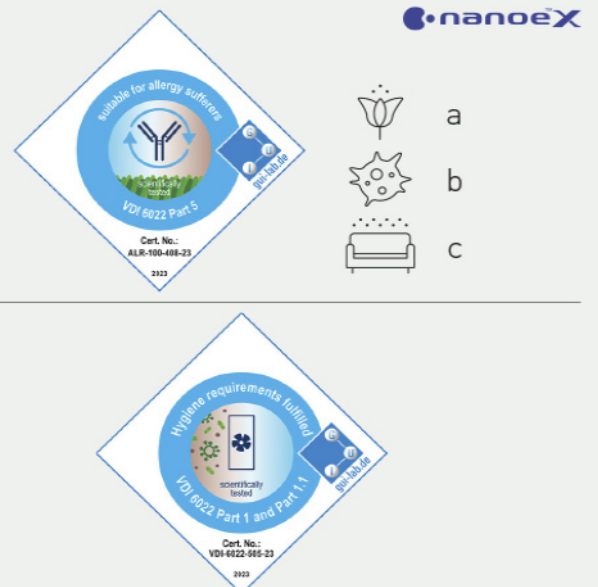

Optimised energy performance



A+++

Etherea provides the highest level of comfort with a low energy consumption

Its air to air heat pump technology ensures high efficiency all year round, while smart features help reduce running costs. With A+++ SEER and SCOP ratings, it ensures year-round efficiency.

* Scale A+++ to D.

AI ECO-modus.

Slimmere koeling, lagere energiekosten

De AI ECO-modus verhoogt de energiebesparing bij koeling tot 20% door de omstandigheden in de ruimte te analyseren en de prestaties aan te passen. Hij vindt automatisch de perfecte balans tussen snelle koeling en een lager energieverbruik, waardoor elke dag efficiënter comfort wordt geleverd.

AI ECO-modus: tot 20%* energiebesparing

* Energiebesparing in koelmodus, waarbij AI ECO wordt vergeleken met standaardbedrijf, gebaseerd op een 4,2 kW model.



Technology for the ultimate comfort

Free multi-systeem

Indien de airconditioningbehoefte meer dan één kamer omvat, biedt Panasonic een uitgebreide reeks mogelijkheden met een multisplit oplossing. Hiermee combineert u tot vijf binneneenheden met één buitenunit.

- Slechts één compacte buitenunit
- Meer comfort in huis omdat elke kamer over zijn eigen binneneenheid beschikt voor verwarming of koeling
- Veel krachtiger dan een enkele split
- Efficiënter doordat de units altijd op volle capaciteit werken
- U kunt alle soorten binneneenheden waaronder wandmodellen aansluiten, afhankelijk van de optie die het beste bij uw woning past.

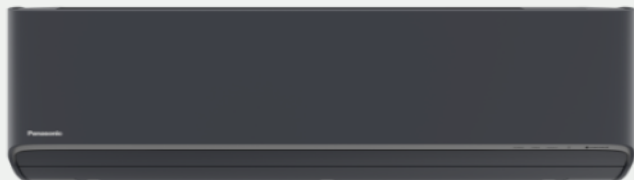
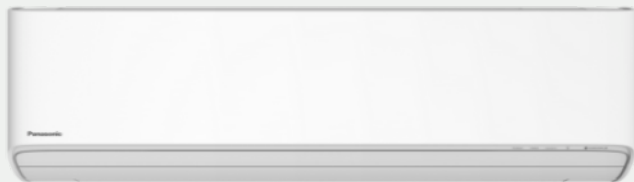

Slank ontwerp met gebruiksvriendelijke afstandsbediening

De nieuwe Ethera is door Panasonic zorgvuldig ontworpen om een slanke en stijlvolle oplossing te zijn die opgaat in ieder interieur. Het elegante monolithische ontwerp is robuust en maakt een airconditioner met hoge prestaties mogelijk, met een groot uitblaasgebied voor het optimaliseren van de prestaties.

Slank ontwerp voor optimale prestaties:

- Ruimtelijke pasvorm en architectonische impressie dankzij de lamellen over de volledige breedte
- Groot luchtuitblaasoppervlak en grote lamellen zorgen voor betere prestaties
- Compact, smal ontwerp past netjes op de muur
- Vereenvoudigd, zuiver oppervlak zorgt voor een tijdloos ontwerp

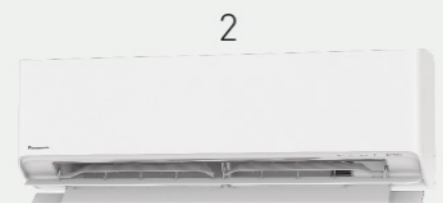

Introductie van de Aerowings 2.0 in de Ethera reeks

De Aerowings technologie van Panasonic bestaat uit twee onafhankelijke flexibele schoepen die de luchtstroom concentreren om een ruimte zo snel mogelijk te verwarmen of te koelen. De technologie helpt met het gelijkmatig verdelen van de lucht over de ruimte.

1. Aerowings 2.0 is voorzien van een Shower Cooling-functie, waarmee de luchtstroom gelijkmatig wordt geconcentreerd in de richting van het plafond voor een comfortabele koeling van de volledige kamer.

2. Voor verwarming laat Aerowings 2.0 een geconcentreerde luchtstroom naar beneden stromen om een effect te bereiken dat vergelijkbaar is met vloerverwarming, waardoor de lucht opstijgt en de ruimte vult.

Smart & intuitive controls for Etherea

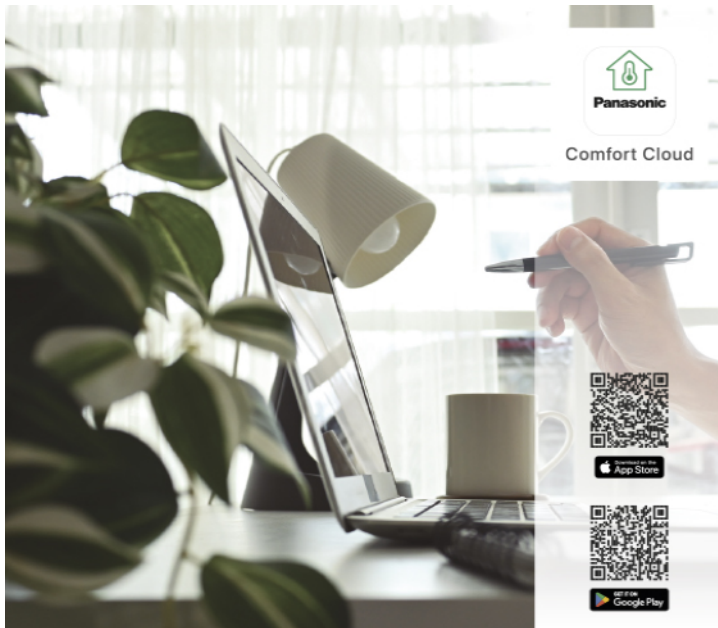

Panasonic Comfort Cloud-app

Of u nu thuis bent, op kantoor of een bedrijf runt, met de Panasonic Comfort Cloud-app hebt u volledige controle over de binnenluchtkwaliteit binnen handbereik.

Afstandsbediening: Bedien en controleer uw airconditioners altijd en overal

Energieverbruik controleren: Controleer het energieverbruik van elke afzonderlijke eenheid over verschillende tijdsintervallen door de energieverbruikspatronen te vergelijken om energiebesparingen te maximaliseren

Nanoe™ X: bescherming 24/7 verbeteren*: Schakel de nanoe™ X-modus in terwijl de koeling is uit- of ingeschakeld en bekijk via een simulatie hoe groot het bereik van nanoe™ X in uw ruimte is.

* Alleen voor eenheden die compatibel zijn met de nanoe™ X-functie.

Spraakbesturing. Woorden doen meer dan daden

Grenzeloos beheer en handsfree ondersteuning voor toegang tot alle functies van je lucht-lucht warmtepomp.

Het maximaliseren van je comfort is nu een fluitje van een cent met onze connected airconditioners die gebruik maken van de Panasonic Comfort Cloud App en stembediening.

* Google, Android, Google Play en Google Home zijn handelsmerken van Google LLC. Amazon, Alexa en alle verwante logo's zijn handelsmerken van Amazon.com, Inc. of zijn filialen. Beschikbaarheid van stemassistentdiensten varieert per land en taal.

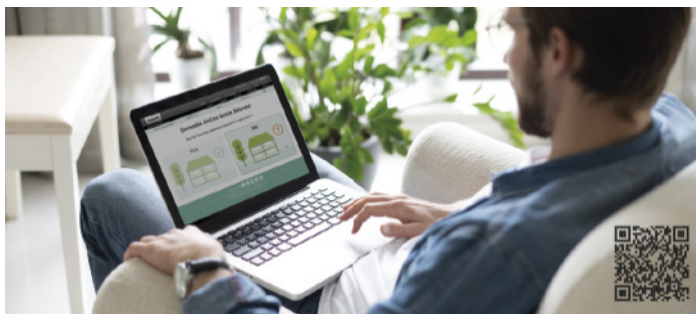

Selectietool voor residentiële airconditioning

Deze gebruiksvriendelijke online tool voor ons residentieel assortiment maakt het mogelijk om het beste split- of multisplit systeem voor elk project te kiezen en de specificaties van die specifieke toepassing op te vragen.

Configureer in een paar stappen uw multisplit systeem met onze online tool en bekijk de capaciteit van alle mogelijke combinaties.

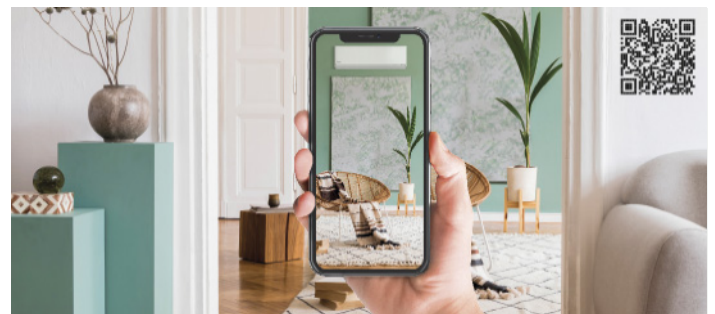

AR Warmtepomp Viewer

Benieuwd hoe een Panasonic airconditioner er bij jou thuis uitziet? Probeer de nieuwe Panasonic AR projector, die gebruik maakt van augmented reality!

Product and accessories

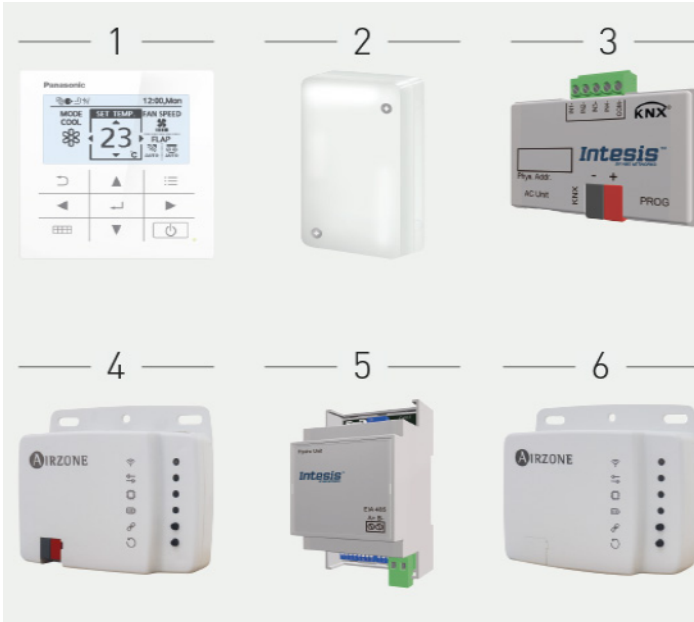

Accessoires

1. **CZ-RD517C:** Bedrade afstandsbediening voor wand- en vloerconsole.
2. **CZ-CAPRA1:** RAC-interfaceadapter voor integratie in S-Link.
3. **PAW-AC-KNX-1i:** KNX-gateway aangedreven via CN-CNT. Voor RAC-modellen met CN-CNT-connector.
4. **PAW-AZAC-KNX-1:** KNX-gateway met 12 V DC-voeding. Voor RAC-modellen met CN-CNT-connector.
5. **PAW-AC-MBS-1:** DIN-railgemonteerde Modbus-gateway, gevoed via CN-CNT. Voor RAC-modellen met CN-CNT-connector.
6. **PAW-AZAC-MBS-1:** Modbus-gateway met 12 V DC-voeding. Voor RAC-modellen met CN-CNT-connector.

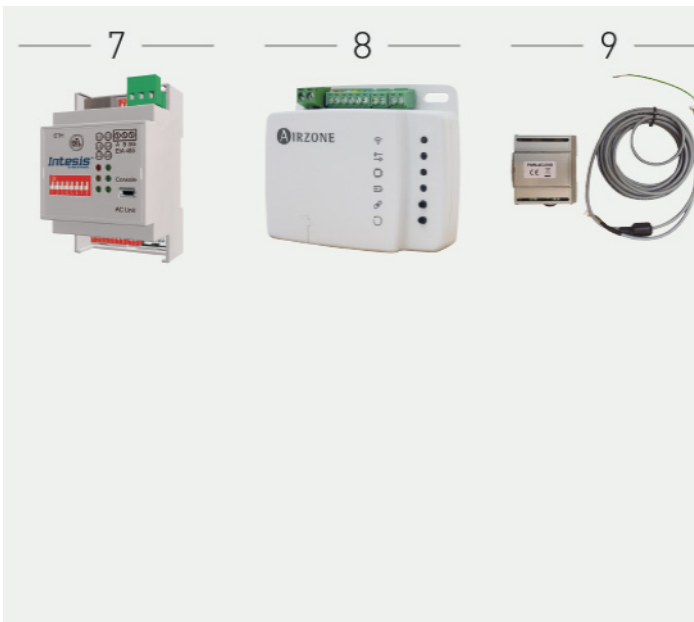

7. **PAW-AC-BAC-1:** DIN-railgemonteerde BACnet-gateway, gevoed via CN-CNT. Voor RAC-modellen met CN-CNT-connector.
8. **PAW-AZAC-BAC-1:** BACnet-gateway met 12 V DC-voeding. Voor RAC-modellen met CN-CNT-connector.
9. **PAW-AC-DIO:** Droogcontactinterface voor RAC-modellen met CN-RMT-connector.

Etherea with nanoe™ X matt white R32

Etherea with nanoe™ X Pure White Matt R32		SINGLE PHASE					
		2.0 kW	2.5 kW	3.5 kW	4.2 kW	5.0 kW	7.1 kW
Cooling capacity (Min)	kW	0,75	0,85	0,85	0,85	0,98	0,98
Input power heating (Min)	kW	0,16	0,16	0,18	0,19	0,23	0,40
COP (Max) (1)	W/W	4,26	4,07	3,77	3,66	3,35	3,31
COP (Min) (1)	W/W	4,69	5,00	4,44	4,21	4,26	2,45
Heating capacity (Max)	kW	4,00	4,80	5,50	6,80	8,00	10,20
Heating capacity (Min)	kW	0,75	0,80	0,80	0,80	0,98	0,98
Input power cooling (Max)	kW	0,66	0,90	1,16	1,57	1,90	3,00
Input power cooling (Min)	kW	0,16	0,17	0,20	0,24	0,25	0,42
EER (Max) (1)	W/W	4,02	3,89	3,62	3,18	3,16	2,83
EER (Min) (1)	W/W	4,69	5,00	4,25	3,62	3,92	2,33
Cooling capacity (Max)	kW	2,65	3,50	4,20	5,00	6,00	8,50
Input power heating (Max)	kW	0,94	1,18	1,46	1,86	2,39	3,08
Operating range (Heat - Max)	°C	+24	+24	+24	+24	+24	+24
Operating range (Heat - Min)	°C	-20	-20	-20	-20	-20	-20
Operating range (Cool - Max)	°C	+43	+43	+43	+43	+43	+43
Elevation difference (in/out) (6)	m	15	15	15	15	15	20
Outdoor dimension (Depth) (5)	mm	289	289	289	289	320	320
Outdoor dimension (Width) (5)	mm	780	780	780	780	875	875
Outdoor dimension (Height) (5)	mm	542	542	542	542	695	695
Outdoor sound pressure (Heat -Hi) (4)	dB(A)	46	47	50	51	47	54
Outdoor unit		CU-Z20CKE	CU-Z25CKE	CU-Z35CKE	CU-Z42CKE	CU-Z50CKE	CU-Z71CKE
nanoe X Generator		Mark 3	Mark 3	Mark 3	Mark 3	Mark 3	Mark 3
Outdoor air flow (Heat)	m³/min	25,7	26,5	29,8	30,9	36,9	45,8
Outdoor air flow (Cool)	m³/min	26,5	28,7	29,8	29,8	39,8	44,7
Indoor unit		CS-Z20CKEW	CS-Z25CKEW	CS-Z35CKEW	CS-Z42CKEW	CS-Z50CKEW	CS-Z71CKEW
Indoor sound pressure (Heat -Q-Lo) (4)	dB(A)	19	19	19	29	30	30
Indoor sound pressure (Heat -Lo) (4)	dB(A)	25	27	33	35	37	38
Indoor sound pressure (Heat -Hi) (4)	dB(A)	36	39	43	43	44	47
Indoor sound pressure (Cool -Q-Lo) (4)	dB(A)	19	19	19	25	30	30
Indoor sound pressure (Cool -Lo) (4)	dB(A)	24	25	28	31	37	38
Moisture removal volume	L/h	1,3	1,5	2	2,4	2,8	4,1
Indoor air flow (Heat)	m³/min	11,9	13,0	14,4	15,4	19,1	19,9
Indoor air flow (Cool)	m³/min	10,4	12,4	12,7	14,5	17,4	19,0
Indoor connection indoor / outdoor	mm²	4 x 1,5	4 x 1,5	4 x 1,5	4 x 1,5	4x2,5	4x2,5
Indoor power source	V	230	230	230	230	230	230
Annual energy consumption heating (3)	kWh/a	700	700	781	1 172	1 225	1 833
Annual energy consumption cooling (3)	kWh/a	84	92	129	207	206	382
Input power cooling (Nominal)	kW	0,44	0,51	0,82	1,24	1,36	2,19
Pdesign (cooling)	kW	2,1	2,5	3,5	4,2	5,0	7,1
SEER (2)		8,70 A+++	9,50 A+++	9,50 A+++	7,10 A++	8,50 A+++	6,50 A++
Outdoor net weight	kg	27	27	31	31	42	45
Outdoor sound pressure (Cool -Hi) (4)	dB(A)	45	46	48	49	47	52
Indoor net weight	kg	10	10	11	10	12	13
Indoor dimension (Height)	mm	295	295	295	295	295	295
Indoor sound pressure (Cool -Hi) (4)	dB(A)	35	39	42	43	44	47
SCOP (2)		4,80 A++	5,20 A+++	5,20 A+++	4,30 A+	4,80 A++	4,20 A+
Pipe length range	m	3 ~ 15	3 ~ 15	3 ~ 15	3 ~ 15	3 ~ 30	3 ~ 30
Heating capacity at -7°C	kW	2,38	2,8	3,2	4,11	4,8	6,31
Kit		KIT-Z20-CKE	KIT-Z25-CKE	KIT-Z35-CKE	KIT-Z42-CKE	KIT-Z50-CKE	KIT-Z71-CKE
Additional gas amount	g/m	10	10	10	10	15	25
Pipe length for additional gas	m	7,5	7,5	7,5	7,5	7,5	10
Pipe diameter (Gas)	Inch (mm)	3/8 (9,52)	3/8 (9,52)	3/8 (9,52)	1/2 (12,70)	1/2 (12,70)	5/8 (15,88)
Pipe diameter (Liquid)	Inch (mm)	1/4 (6,35)	1/4 (6,35)	1/4 (6,35)	1/4 (6,35)	1/4 (6,35)	1/4 (6,35)
Indoor dimension (Depth)	mm	229	229	229	229	244	244
Indoor dimension (Width)	mm	870	870	870	870	1 040	1 040
Indoor recommended fuse	A	16	16	16	16	16	20
Refrigerant (R32) / CO2 Eq.	kg / T	0,70 / 0,47	0,70 / 0,47	0,81 / 0,55	0,83 / 0,56	1,13 / 0,76	1,35 / 0,91
EER (Nominal) (1)	W/W	4,66	4,90	4,27	3,39	3,68	3,24
COP (Nominal) (1)	W/W	4,67	4,86	4,55	3,73	4,14	3,73
Heating capacity (Nominal)	kW	2,80	3,40	4,00	5,30	5,80	8,20
Cooling capacity (Nominal)	kW	2,05	2,50	3,50	4,20	5,00	7,10
Operating range (Cool - Min)	°C	-10	-10	-10	-10	-10	-10
Input power heating (Nominal)	kW	0,60	0,70	0,88	1,42	1,40	2,20
Pdesign at -10°C	kW	2,4	2,6	2,9	3,6	4,2	5,5

Dimensions

Wall-mounted Etherea (from 1,6 to 4,2 kW)

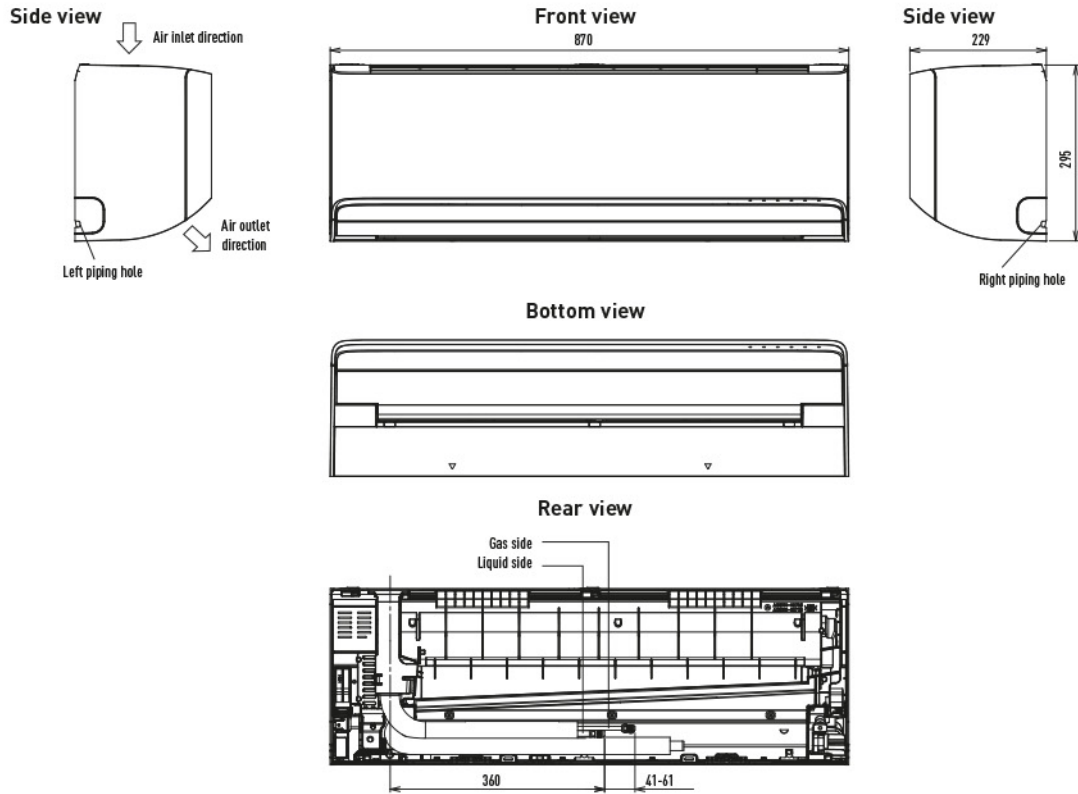

Relative position between the indoor unit and the installation plate

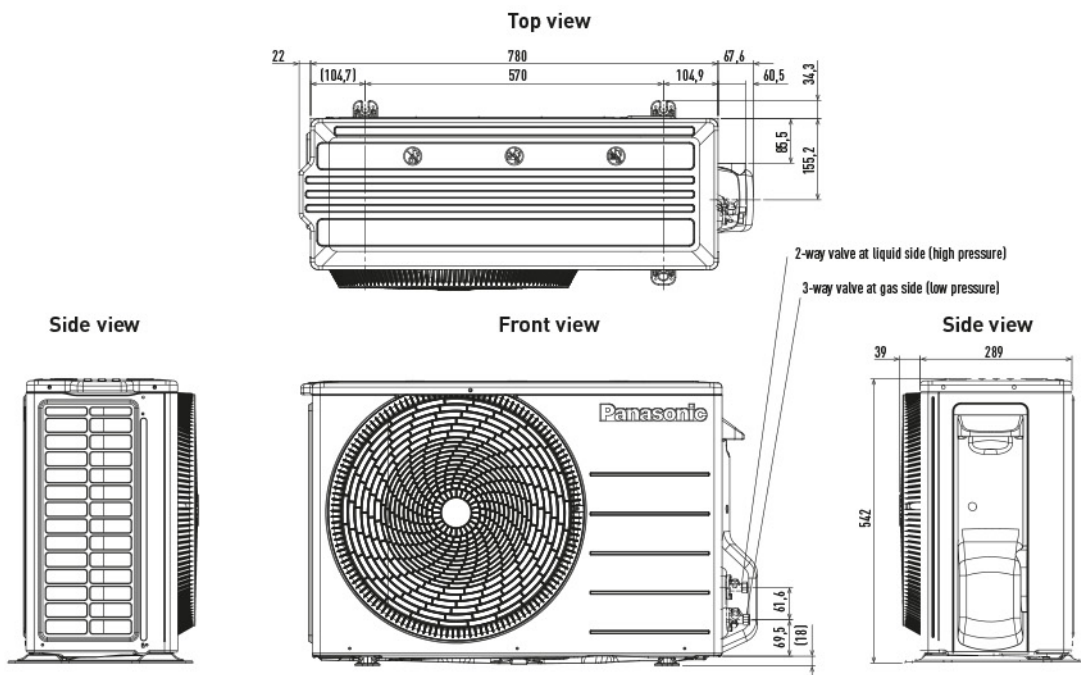
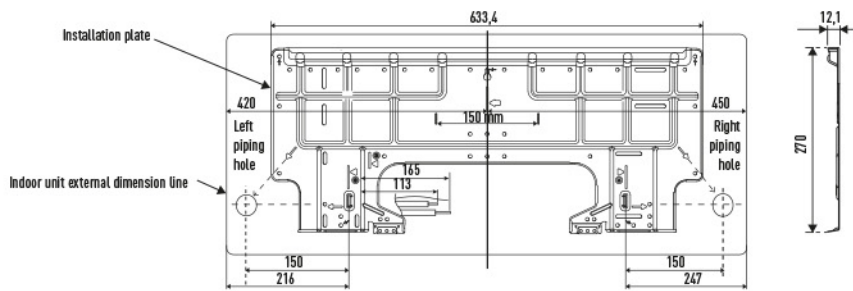

Unit: mm

Dimensions

Wall-mounted Etherea (5,0 and 7,1 kW)

Side view

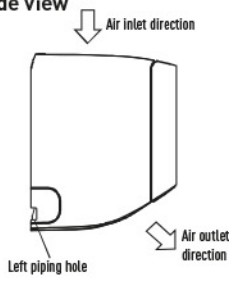

Front view

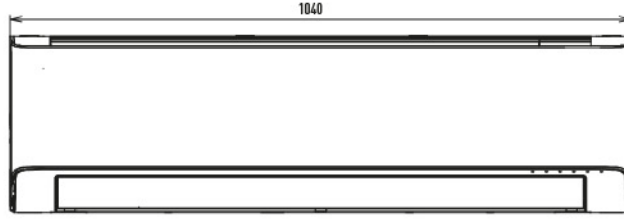

Side view

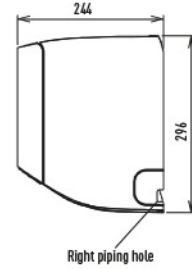

Bottom view

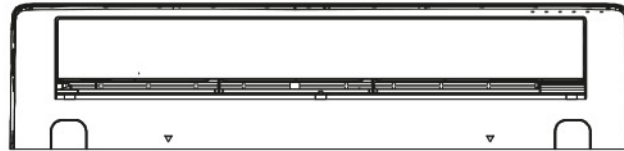

Rear view

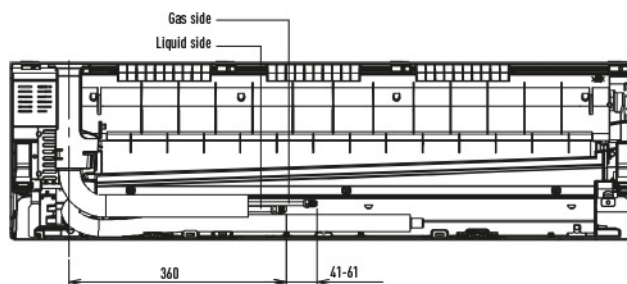

Relative position between the indoor unit and the installation plate

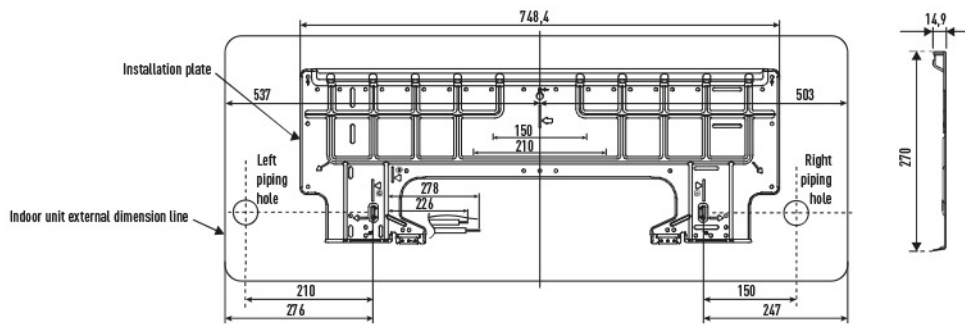

Top view

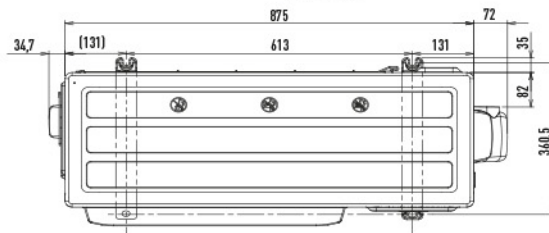

Side view

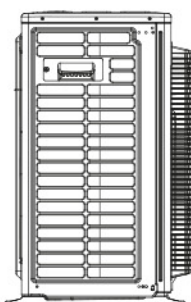

Front view

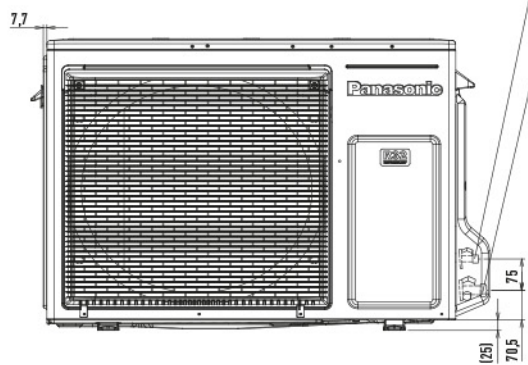

2-way valve at liquid side (high pressure)

3-way valve at gas side (low pressure)

Side view

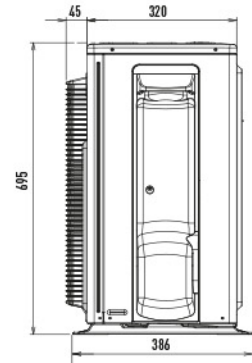

Unit: mm

Wiring diagrams

Wall-mounted Etherea super-compact kits 1x1.

Indoor unit

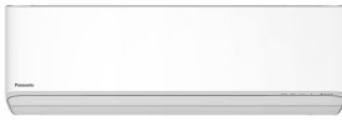

Terminal connections differ when Etherea and TZ indoor units are connected to multi split outdoor units

Outdoor unit

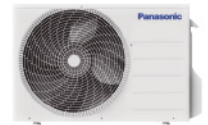

Single phase
Power supply
230 V / 50 Hz



Infrared remote controller (included in the delivery)

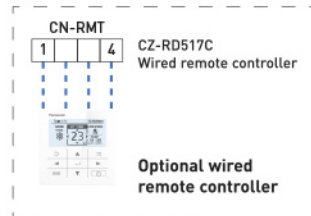

Power supply to indoor or outdoor depending on model, see table.

Wall-mounted Etherea Graphite grey, Silver and Matt white - R32

Indoor unit	Power supply	Recommended fuse	Power supply cable	Connection indoor / outdoor	Outdoor unit
CS-XZ20CKEW-H / CS-XZ20CKEW / CS-Z20CKEW	230 V (indoor)	15/16 A	3 x 1,5 mm ²	4 x 1,5 mm ²	CU-Z20CKE
CS-XZ25CKEW-H / CS-XZ25CKEW / CS-Z25CKEW	230 V (indoor)	15/16 A	3 x 1,5 mm ²	4 x 1,5 mm ²	CU-Z25CKE
CS-XZ35CKEW-H / CS-XZ35CKEW / CS-Z35CKEW	230 V (indoor)	15/16 A	3 x 1,5 mm ²	4 x 1,5 mm ²	CU-Z35CKE
CS-XZ42CKEW-H / – / CS-Z42CKEW	230 V (indoor)	15/16 A	3 x 1,5 mm ²	4 x 1,5 mm ²	CU-Z42CKE
– / CS-XZ50CKEW / CS-Z50CKEW	230 V (indoor)	16 A	3 x 2,5 mm ²	4 x 2,5 mm ²	CU-Z50CKE
– / – / CS-Z71CKEW	230 V (indoor)	20 A	3 x 2,5 mm ²	4 x 2,5 mm ²	CU-Z71CKE